

OKBABY 10+
Dětská sedačka na jízdní kolo



Dětská sedačka na jízdní kolo OKBABY 10+

OKBABY S.r.l.

ČESKY

Pokyny pro montáž a použití

DŮLEŽITÁ INFORMACE/POZNÁMKA:

Přečtěte si tyto pokyny a pečlivě je uschovejte.
Seznamte se s bezpečnostními pokyny a dodržujte je!
Před použitím dětské sedačky se seznamte se způsobem montáže a použití.

Obsah

| | | |
|----|-----------------------------------|----|
| 1 | Bezpečnostní pokyny | 3 |
| 2 | Správné použití | 5 |
| 3 | Základní informace o výrobku | 5 |
| 4 | Popis výrobku | 6 |
| 5 | Označení a symboly | 6 |
| 6 | Sestavení a montáž dětské sedačky | 7 |
| 7 | Použití | 11 |
| 8 | Vložení a výměna baterie | 15 |
| 9 | Volitelné příslušenství | 16 |
| 10 | Čištění a likvidace | 16 |
| 11 | Seznam poruch | 17 |
| 12 | Záruka a servisní služba | 17 |
| 13 | Technické údaje | 18 |
| 14 | Shoda a výrobce | 18 |

© 2005 Okbaby S.r.l.
Via del Lavoro 26
24060 Telgate (BG) Itálie

Práva na překlady, reprodukci a částečnou nebo celkovou úpravu, a to s použitím jakéhokoli prostředku, jsou vyhrazena pro všechny státy.

Pokyny pro montáž a použití

LIB061R01 Edice: 05-2005

1 Pokyny pro montáž a použití



NEBEZPEČÍ! Seznamte se s následujícími bezpečnostními pokyny a dodržujte je! V opačném případě bude v případě nehody nebo poruchy ohrožen život dítěte.

Základní upozornění

Celková hmotnost řidiče, dítěte a sedačky nesmí překročit celkovou povolenou nosnost jízdního kola.

Zkontrolujte, zda je kolo vhodné pro uchycení dodatečné zátěže.

Dále doporučujeme zkontrolovat informace dodané spolu s kolem nebo požádat o informace a radu samotného výrobce jízdního kola.

Nikdy nepřevážíte na sedačce ani na jízdním kole dvě děti současně.

Nadměrná zátěž kola by znemožnila jeho správné řízení. Navíc by nebylo možné zaručit správnou bezpečnost dítěte.

Pravidelně kontrolujte, zda hmotnost dítěte nepřesahuje maximální povolenou nosnost sedačky.

Dětská sedačka nesmí být podrobována změnám! Po nehodě nechte zkontrolovat sedačku specializovanému prodejci nebo specialistovi a nechte provést výměnu poškozených součástí.

V žádném případě sedačku nepoužívejte, pokud nebyla zkontrolována, nebo v případě, že obsahuje poškozené součásti.

Materiál sedačky (polypropylen) ztrácí v případě, že je vystaven dlouhodobému působení nepříznivých vlivů počasí (slunce, déšť, led atd.), některé své mechanické vlastnosti následkem procesu stárnutí.

V případě běžného použití a vystavení nepříznivým vlivům počasí se doporučuje provést výměnu sedačky každé tři roky.

V případě přepravy jízdního kola na střeše auta nebo na nosiči kol sedačku pokaždé sejměte. Odpor vzduchu by mohl sedačku poškodit nebo ji utrhnout z kola.

Převážení dětí ve věku nižším než 7 let v dětské sedačce podle nařízení Pravidel silničního provozu platných v Itálii vyžaduje, aby měl řidič jízdního kola minimálně 18 let. Při použití dětské sedačky v jiných zemích je třeba se informovat o platných zákonech.

Z bezpečnostních důvodů doporučujeme používat ochrannou přilbu pro řidiče i pro dítě. Řiďte vždy opatrně a dodržujte pravidla silničního provozu.

Dětská sedačka na jízdní kolo OKBABY 10+

Dítě umístěte na sedačku pouze v případě, že je schopno samostatného sedu bez vynaložení námahy (od věku přibližně devíti měsíců a/nebo po dosažení hmotnosti přibližně 9 kg).

Bezpečnost montáže a/nebo jízdního kola

Dětskou sedačku doporučujeme instalovat na turistická kola s běžnými koly. Použití sedačky, která je určena pro běžné jízdní kolo, by mohlo na závodním kole s tenkými koly představovat riziko z hlediska bezpečnosti.

Případné pružiny pod sedadlem zakryjte vhodným povrchovým materiálem (povrchové materiály jsou dostupné u specializovaných prodejců), aby se zabránilo přicvaknutí prstů dítěte.

Pokyny pro montáž a použití

LIB061R01 Edice: 05-2005

ČESKY

Zadní kolo zakryjte vhodnou boční ochranou (povrchový materiál dostupný u specializovaného prodejce), aby dítě nemohlo přijít do styku s otáčejícím se kolem. Pro zvýšení stability vašeho jízdního kola doporučujeme namontovat mohutný a stabilní stojan.

Ujistěte se, že dítě nemůže aktivovat bezpečnostní systémy, zámky nebo jiné blokovací systémy nacházející se na kole, zatímco je usazeno v dětské sedačce. Na dětskou sedačku nedávejte batoh ani přídatné vybavení. V případě, že by bylo třeba převážet batoh nebo přídatné vybavení, umístěte jej na opačný konec jízdního kola. Když je např. sedačka upevněna v zadní části, umístěte přídatnou zátěž dopředu a naopak.

Když není dětská sedačka správně upevněna, může to pro dítě znamenat nebezpečí ohrožení života.

Před prvním použitím:

Po nainstalování sedačky a umístění dítěte dovnitř si ještě předtím, než vyjedete na silnici, vyzkoušejte ovládání kola, protože rovnováha a hmotnosti se změnily.

Před každou jízdou:

- 1) Zkontrolujte opěrné rameno: musí být zasunuto do správné polohy. Ujistěte se, zda červené kroužky (viz kapitolu Použití, obrázek 7) nejsou vidět na spodní straně bloku. Potáhněte opěrné rameno směrem nahoru a zkontrolujte, zda se nehýbe.
- 2) Zkontrolujte utažení šroubů upevňovacího bloku. Nesmí se hýbat a/ani se posouvat po rámu. Utažení šroubů upevňovacího bloku kontrolujte v pravidelných intervalech.
- 3) Ujistěte se, zda nainstalovaná dětská sedačka neovlivňuje aktivaci brzd a zda se pohybující se součásti jízdního kola - pedály a zadní kolo - nedostanou do kolize se sedačkou.
- 4) Nepoužití bezpečnostních pásů představuje nebezpečí pro život dítěte! Pokaždé nasadte dítěti bezpečnostní pásy, a to i v případě, že se jedná o krátkou trasu. Bezpečnostní pásy musí být pohodlné, nesmí však klouzat z ramen. Když je sedačka prázdná, v každém případě zavřete bezpečnostní pásy, aby se nemohly zachytit o případné překážky. Pokaždé zapněte řemínky na nohou, aby se dítě nemohlo samo uvolnit.
- 5) Sedačka a její výplň se mohou při delším pobytu na slunci ohřát. Před usazením dítěte do sedačky se ujistěte, zda není žádná z těchto částí příliš teplá.
- 6) Ujistěte se, že se dítě a jeho oblečení nemůže dostat do styku s otáčejícími se součástmi jízdního kola, zejména nohy dítěte s kolem, prsty s mechanismy brzd a pružinami sedadla jízdního kola. Pravidelně kontrolujte tyto body s postupným růstem dítěte.
- 7) Ujistěte se, že dítě nemůže přijít do styku s ostrými předměty na jízdním kole, jako jsou například roztřepené nebo poškozené lanovody brzd.

Během jízdy:

Nikdy neparkujte kolo tím způsobem, že ponecháte dítě v sedačce, a to ani v případě, že se umístění kola jeví jako stabilní. Když se dítě nachází v sedačce, řidič musí kolo neustále držet.

Mějte na paměti, že dítě bude vnímat klimatické podmínky (vítr, chlad atd.) jinak než vy, protože není v pohybu. Proto je třeba jej chránit vhodným druhem oblečení.

2 Správné použití

Dětská sedačka 10+ byla navržena a povolena pro přepravu dětí s tělesnou hmotností od 9 do 22 kg a/nebo dětí ve věku od 9 měsíců do 6 let. Přepravované dítě musí být schopno samostatně vzpřímeně sedět.

Dětská sedačka může být namontována na běžná jízdní kola nebo kola s otáčením pedálů prostřednictvím elektromotoru; montáž na jednostopá vozidla odlišná od uvedených (jako např. skútry, motocykly, mopedy atd.) není ve shodě s nařízeními, a proto je nepřipustná.

Sedačka se montuje za řidiče na rám kola pod sedadlo způsobem znázorněným na obrázcích, které tvoří součást těchto pokynů pro montáž. Jakékoli jiné použití je nepřipustné.

3 Základní informace o výrobku

Čísla pozic, která naleznete v závorkách v textu kapitol 6 a 7, se vztahují na následující obrázek.

- 1 Sedadlo
- 2 Výplň (povrchová úprava z materiálu velcro)
- 3 Systém bezpečnostních pásů
- 4 Opěrky nohou s příslušným řemínkem a seřizovacím kolíkem
- 5 Opěrné rameno s vodící deskou
- 6 Zadní světlo
- 7 Jisticí portikus s ochranným krytem
- 8 Upevňovací blok
- 9 4 Šrouby s příslušnými podložkami a maticemi
- 10 Pojistný kolík

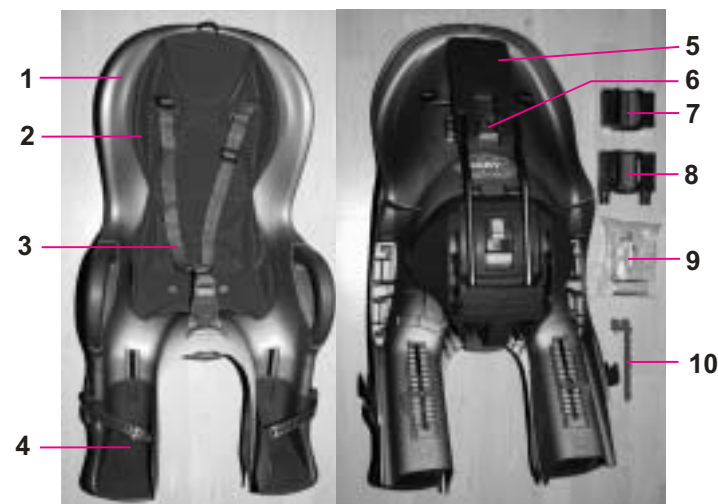



Obr.: Sada dětské sedačky na kolo OK BABY

4 Popis výrobku

Sedačka je vhodná pro jízdní kola vybavená koly o velikosti 26"/28" a rámy s průměrem a kruhovým průřezem 28-40 mm a s elipsovitým průřezem 20-40 mm. Nemůže být namontována na rámech s odlišným průměrem. Nemůže být nainstalována v případě, že šířka nosiče jízdního kola přesahuje 15 cm. V takovém případě je třeba odmontovat nosič a nahradit jej užším modelem, umožňujícím montáž sedačky. Pokud si nejste jisti, zda je sedačka vhodná pro vaše kolo, obraťte se na výrobce.

5 Označení a symboly

Kapitola 6 popisuje montáž a kapitola 7 základní použití sedačky na jízdní kolo. Pozorně si přečtěte jednotlivé kapitoly a uveďte do praxe popsání možnosti a funkce. V textu jsou použity následující symboly:

| Symbol | Druh signalizace | Význam |
|--|-------------------|--|
|  | NEBEZPEČÍ | Upozornění na možnost těžkého ublížení na zdraví nebo smrti osob |
|  | UPOZORNĚNÍ | Upozornění na možnost lehkého ublížení na zdraví u osob nebo škod na majetku |
|  | UPOZORNĚNÍ | Upozornění na případné vady a/nebo způsob likvidace výrobku |

DŮLEŽITÁ INFORMACE/POZNÁMKA Tímto symbolem je označena důležitá informace nebo užitečné pokyny pro použití a montáž

6 Sestavení a montáž sedačky

 **UPOZORNĚNÍ!** Dodržujte bezpečnostní pokyny (viz kap. 1) s cílem předejít úrazům nebo škodám způsobeným chybnou montáží! Nepoužívejte sedačku, je-li poškozena!

DŮLEŽITÁ INFORMACE/POZNÁMKA: Čísla uvedená v závorkách se vztahují na kap. 3 „Základní informace o výrobku“.

DŮLEŽITÁ INFORMACE/POZNÁMKA: Během operací spojených s upevněním sedačky na jízdní kolo dávejte pozor, abyste nepoškodili nebo nezachytili případné lanovody brzd nebo kabely elektrického rozvodu samotného kola.

Obrázek 1:

Vložte čtyři šrouby (9) do čtyř otvorů, které se nacházejí na upevňovacím bloku, a následně blok připevněte k rámu způsobem naznačeným vedle. Na opačnou stranu připevněte upevňovací portikus (7) na šrouby a na každý z nich nasuňte podložku a zašroubujte matici (9). Během šroubování se čtyři opěrná ložiska přizpůsobí tvaru rámu. Při utahování nedotahujte úplně, aby bylo možné ještě seřídít svislou polohu sedačky.

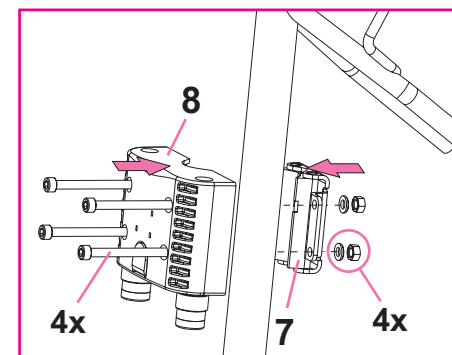

Obrázek 2:

Uvolněte opěrné rameno (5) z pojistného kroužku. Vytáhněte opěrné rameno z kolébky sedačky.

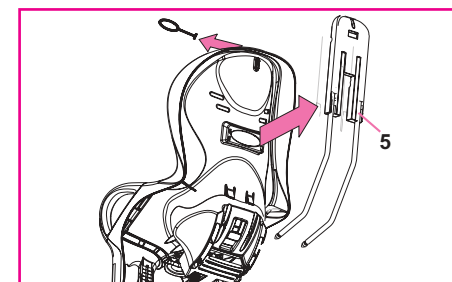

Obrázek 3:

Zasuňte opěrné rameno (5) do vodící drážky kolébky způsobem znázorněným na obrázku a zasuňte vodící desku (5) až do polohy, ve které se opírá o vodící drážku a nelze ji již dále posunout (viz také obrázek 4).

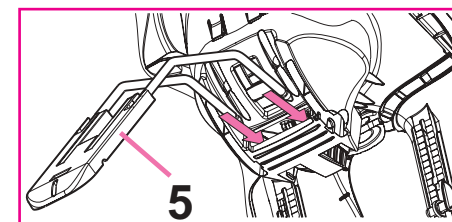

Obrázek 4:

Zasuňte pojistný kolík (10) do otvoru B.

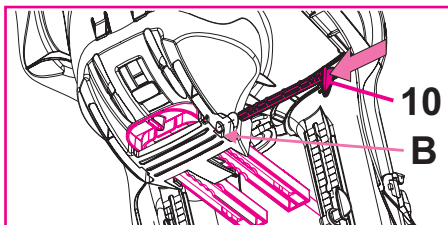
**DŮLEŽITÁ INFORMACE/POZNÁMKA:**

Pojistný kolík je možné zasunout teprve poté, co bylo opěrné rameno zasunuto až po doraz plastové desky (viz obrázek 4).

Obrázek 5:

Pootočte pojistný kolík ve směru hodinových ručiček o 90° a nechte zapadnout bezpečnostní ozub pojistného kolíku do prázdného prostoru (viz zvětšený obrázek vedle).

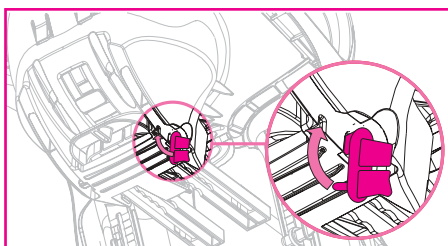

⚠ NEBEZPEČÍ! Pojistný kolík představuje součást, která je z bezpečnostního hlediska mimořádně důležitá, a musí se zasunout v každém případě. Správnou polohu je třeba zkontrolovat před každou jízdou!

Obrázek 6:

Zasuňte opěrné rameno shora do upevňovacího bloku. R = Červený bezpečnostní indikátor (viz obrázek 7)

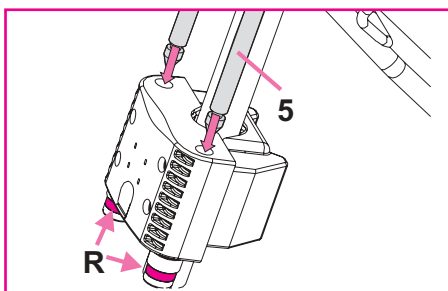
**Obrázek 7:**

Zasunujte opěrné rameno do upevňovacího bloku, dokud nezapadne do předepsané polohy v samotném bloku. Červené kroužky (R) ve spodní části upevňovacího bloku (viz obrázek 6) nesmí být vidět.

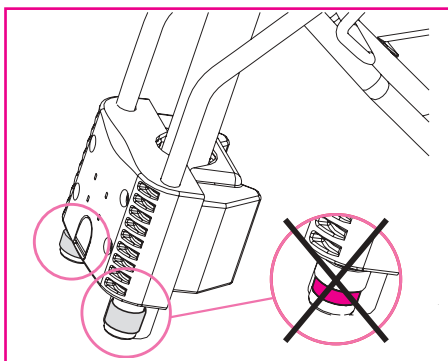

⚠ NEBEZPEČÍ! Viditelné červené kroužky poukazují na to, že pojistné zachycení opěrného ramena nebylo provedeno. Správné zapadnutí se musí zkontrolovat a případně zkorrigovat před každou jízdou!

Obrázek 8a:

Seříd'te vodorovnou a svislou polohu sedačky způsobem znázorněným na obrázku. Těžiště (viz červený kroužek na obr.) se nesmí nacházet více než 10 cm za osou kola. Dle potřeby seříd'te vodorovné nastavení sedačky způsobem popsáním ve fázi 8b.

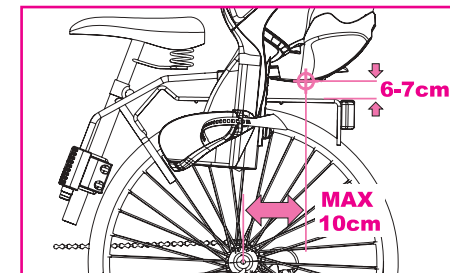
**Obrázek 8b:**

Seřízení vodorovného nastavení
Fáze 1: Stiskněte obě poloviny rukojeti pojistného kolíku jednu o druhou tak, aby pojistný ozub zapadl.

Fáze 2: Pootočte pojistným kolíkem o 90° směrem dolů.

Fáze 3: Přesuňte sedačku ve vodorovném směru až po dosažení požadované polohy.

Fáze 4: Upevněte opěrné rameno způsobem zobrazeným na obrázku 5.

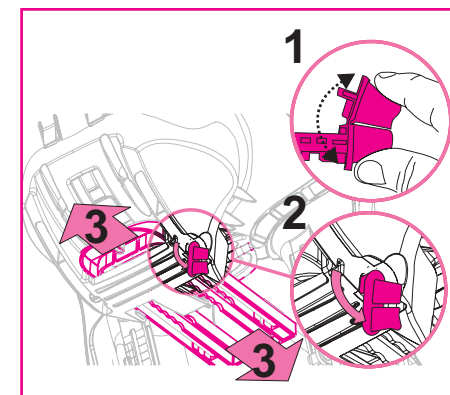

⚠ UPOZORNĚNÍ! Dodržujte maximální vzdálenost těžiště od osy kola v souladu s obrázkem 8a, protože v opačném případě by se jízdní kolo působením hmotnosti dítěte mohlo naklonit dozadu.

Obrázek 8c:

Vyrovnejte a přišroubujte upevňovací blok.

Po správném umístění sedačky upevněte šrouby upevňovacího bloku postupně a pravidelně, aby se zabránilo posunu bloku po rámu. V každém případě však neutahujte šrouby přílišnou silou. Zakryjte jisticí portikus (7) ochranným povrchem.

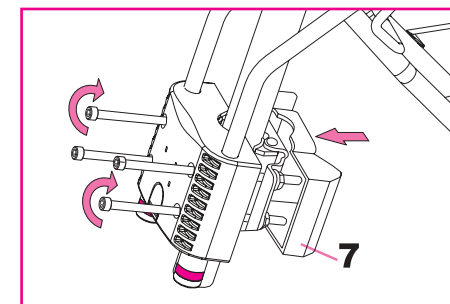
**DŮLEŽITÁ INFORMACE/POZNÁMKA:**

Kromě pokynů uvedených v bodě 8a dále zajistěte, aby bylo opěrné rameno namontováno paralelně s osou jízdního kola.

Obrázek 9:

Upevnění opěrek nohou (4)

Upevnění opěrky levé nohy:

Umístěte opěrku nohou, označenou „SX“ (= levá), ve směru jízdy vlevo (viz obrázek) do nejvyšší polohy předtvarovaných seřizovacích vodicích drážek. Vložte seřizovací kolík, označený „SX“, z vnější strany sedačky směrem dovnitř.

Upevnění opěrky pravé nohy: namontujte opěrku nohou a seřizovací kolík s označením „DX“ (= pravá/y) ve směru jízdy vpravo.

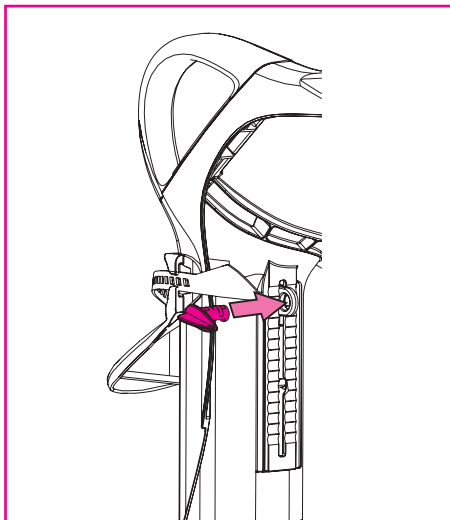
**7 Použití****Obrázek 1:**

Posuňte sedačku ve vodorovném směru
Fáze 1: Stiskněte obě poloviny rukojeti pojistného kolíku jednu o druhou tak, aby pojistný ozub zapadl.

Fáze 2: Pootočte pojistným kolíkem o 90° směrem dolů.

Fáze 3: Posuňte sedačku ve vodorovném směru až po dosažení požadované polohy.

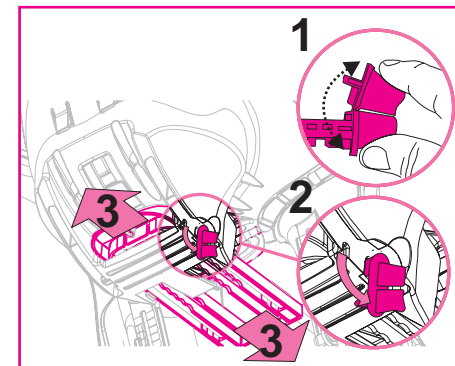
**Obrázek 2a:**

Odjistěte sedačku

Pro nastavení sklonu sedačky potáhněte směrem nahoru odjišťovací rukojeť E.

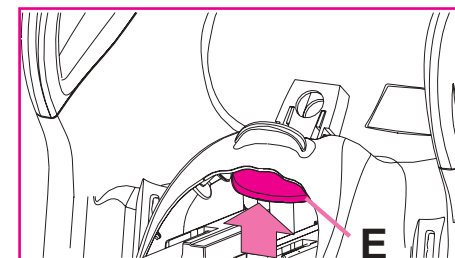
**Obrázek 2b:**

Nastavte sklon sedačky.

Přidržte odjišťovací rukojeť ve zvednuté poloze a druhou rukou nastavte požadovaný sklon sedačky. Poté odjišťovací rukojeť uvolněte.

⚠ NEBEZPEČÍ! Po usazení dítěte do sedačky se ujistěte, že je sedačka jemně nakloněná dozadu, aby se zabránilo sklouznutí dítěte dopředu a jeho vyklouznutí ze sedačky. Ujistěte se proto, zda je opěra sedačky seřizena tak, že je mírně nakloněná dozadu.

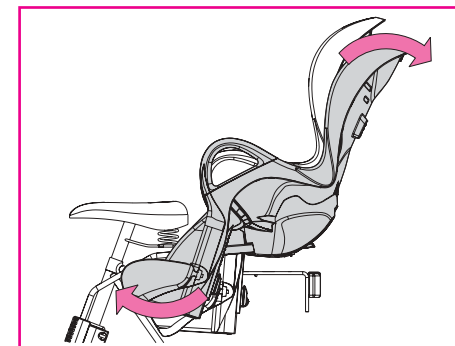

Obrázek 3a:

Posuňte opěrky nohou.
Pootočte směrem nahoru páku seřizovacího kolíku.
Nyní je možné posunovat opěrky nohou.

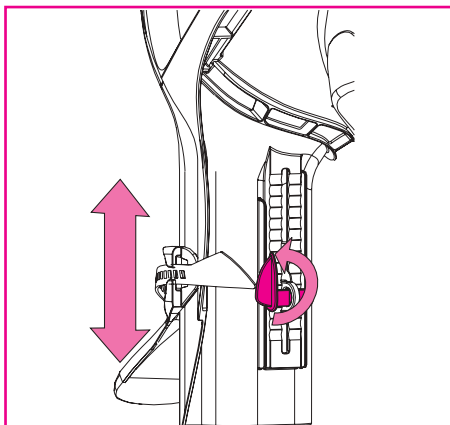
**Obrázek 3b:**

Upevněte opěrky nohou.
Po nalezení požadované polohy pootočte seřizovací páku směrem dolů. Nyní je opěrka nohy upevněna.

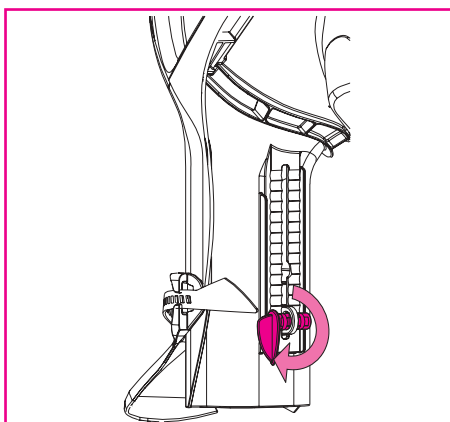
**Obrázek 4a:**

Připněte dítěti bezpečnostní pás.
Seřídte výšky a délku pásů podle postavy dítěte.

Nastavte výšku pásu:

Pro nastavení výšky je možné pásy vytáhnout posunutím dorazu, který se nachází za opěrou, přes otvor. Podle výšky dítěte zvolte pro upevnění pásů horní nebo spodní otvory.

Nastavte délku pásu:

posuňte délku pásů posunutím spon pásů. Pásy musí být upevněny pevně, aniž by dítě příliš tísnily.

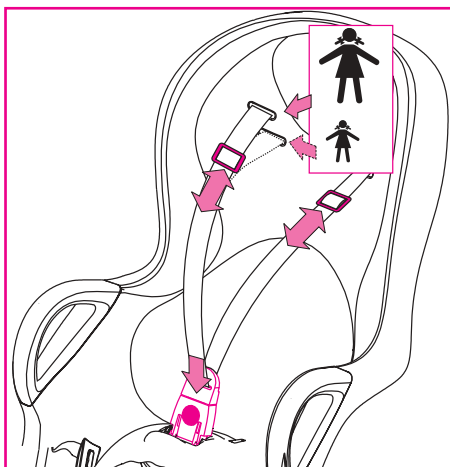
Připevněte systém pásu:

Zapojte uzávěr pásu. Potažením pásu po zacvaknutí zkontrolujte, zda uzávěr pásu správně zacvakne ve stanovené poloze.



NEBEZPEČÍ! Uzávěr pásu představuje součást, která je z bezpečnostního hlediska mimořádně důležitá, a musí se zasunout v každém případě. Správnou polohu je třeba zkontrolovat před každou jízdou! Dítě nezajištěné pásy riskuje život!

Obrázek 4b:

Odepnutí pásů
Stiskněte současně obě tlačítka (přední a zadní), která se nacházejí na uzávěru. Dojde k odjištění uzávěru.

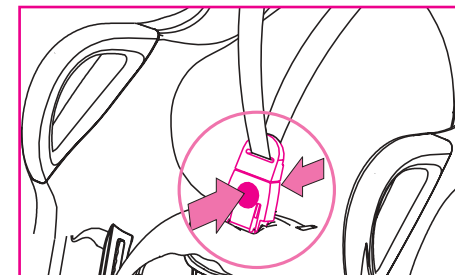
**DŮLEŽITÁ INFORMACE/POZNÁMKA:**

Kvůli zajištění maximálního možného stupně bezpečnosti je odjištění záměrně ztíženo.

Obrázek 5:

Zapnutí pásu na nohy
Umístěte pásy kolem nohou dítěte a zachyťte je do háčků na třmenech. Neutahujte pásy s použitím přílišné síly. Při odepínání řemínky odepněte, přidržte je nakloněné a vytáhněte je z můstků.

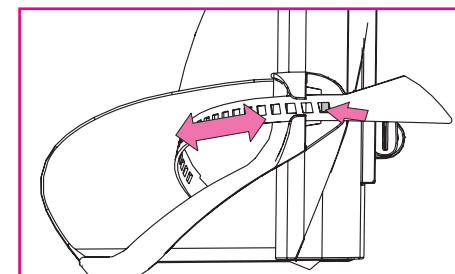

UPOZORNĚNÍ! Nepřivázané nebo špatně přivázané nohy mohou způsobit ublížení na zdraví a/nebo nehody! Ujistěte se, že si dítě nedokáže nohy samo vyvléknout.

Obrázek 6:

Sejmutí sedačky
Stiskněte odjišťovací tlačítko 1 upevňovacího bloku (8) a vytáhněte sedačku.

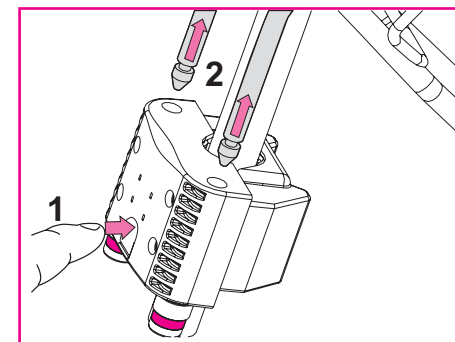

Obrázek 7:

Umístění sedačky

Zasuňte koncové části opěrného ramena do upevňovacího bloku až na doraz. Červené kroužky ve spodní části upevňovacího bloku nesmí být vidět.

⚠ NEBEZPEČÍ! Viditelné červené kroužky signalizují, že opěrné rameno sedačky nezapadlo. Správné zapadnutí se musí zkontrolovat a případně zkorigovat před každou jízdou!

DŮLEŽITÁ INFORMACE/POZNÁMKA:

Pokud si nejste jisti, zda jste provedli montáž správně, obraťte se na výrobce a/nebo specializovaného prodejce.

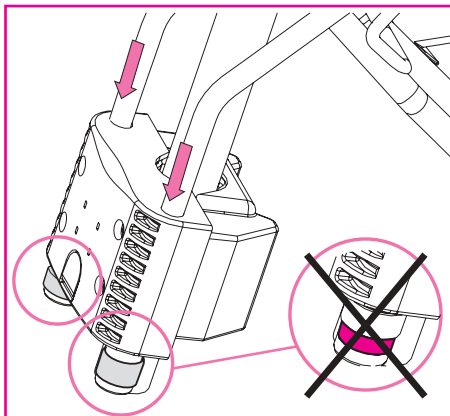
**8 Vložení a výměna baterie****Obrázek 1:**

Z prostoru za zádivou opěrou sedačky zatlačte směrem dovnitř a vytáhněte odrazové sklo. Dbejte přitom, abyste zároveň nadzvedli vnitřní ozuby úchytu.

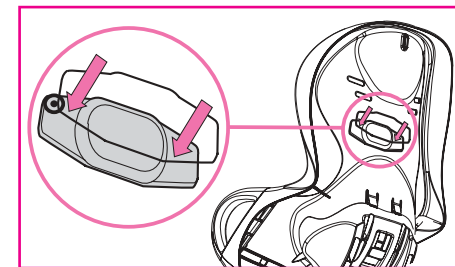
**Obrázek 2:**

S použitím mince nadzvedněte černou základnu a červené odrazové sklo a sejměte horní kryt.

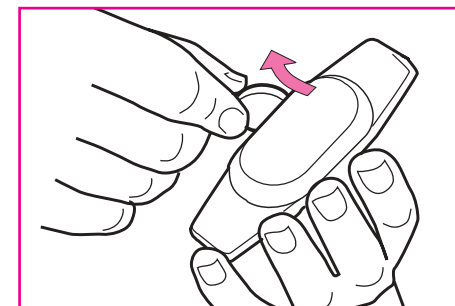
**Obrázek 3:**

Vložte dvě baterie typu: Mikro, AAA (LR03), 1,5 Voltu.

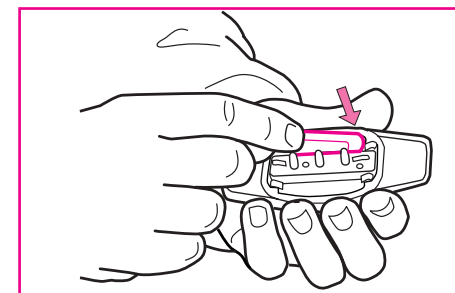
**Obrázek 4:**

Pro aktivaci různých osvětlovacích programů stiskněte stejné tlačítko vícekrát. Odrazové sklo postupně zhasne.

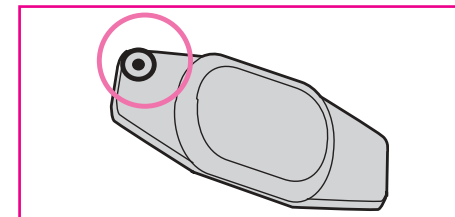

9 Volitelné příslušenství

Upevňovací blok č. 37420200

Opěrné rameno není připevněno k upevňovacímu bloku.
Průměr rámu 28-40 mm (kruhový průřez)
Průměr rámu 20-40 mm (elipsovité průřez).

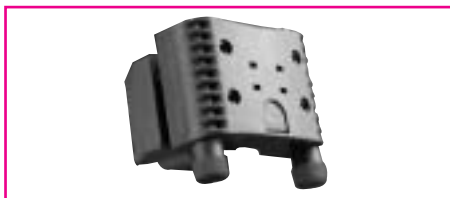

Upevňovací blok č. 37410200

Opěrné rameno není připevněno k upevňovacímu bloku.
Průměr rámu 28-40 mm (kruhový průřez)

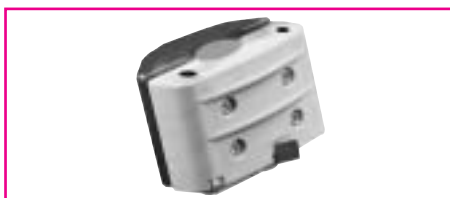

Opěrné rameno

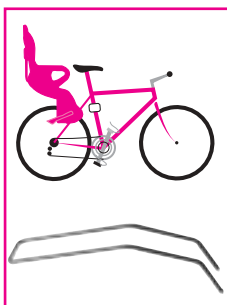

č. 37430000

standardní rám na jízdní kola

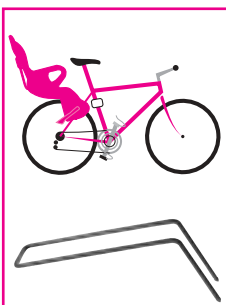

č. 37430100

rám na jízdní kola se zadním sklonem

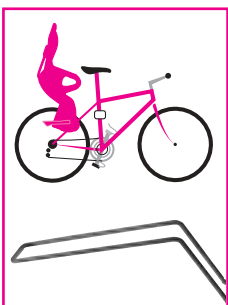

č. 37430200

rám na jízdní kola s předním sklonem

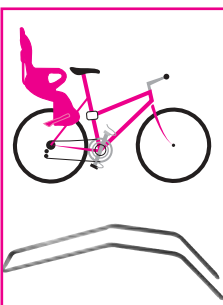

č. 37430700

rám na malá jízdní kola a na dámská jízdní kola

10 Čištění a likvidace

Vyčistěte pásy, sedačku a výplň vlažnou vodou a čisticím prostředkem nebo neutrálním čisticím prostředkem vhodným pro jemné prádlo. Nepoužívejte rozpouštědla ani korozivní čisticí prostředky, abyste sedačku nepoškrábali. Nechte oschnout výplň na čerstvém vzduchu. Nežehlete!

Sedačka i veškeré její příslušenství se musí zlikvidovat a recyklovat v ekologických skládkách nebo sběrnách odpadu. Zjistěte, kde v okolí se nachází ekologická

skládka nebo sběrna odpadu a specializovaný personál zajistí recyklaci všech součástí tak, aby nedošlo ke znečištění životního prostředí. Nezahazujte sedačku do kontejnerů na odpad!

DŮLEŽITÁ INFORMACE/POZNÁMKA: Z odrazového skla vyjměte vybité baterie a odhodte je do příslušných nádob na speciální odpad.

11 Seznam poruch

| Problém/porucha | Možná/é příčina/y | Řešení |
|--|--------------------------------------|---|
| Není možné dotáhnout upevňovací šrouby a/nebo byly dotaženy příliš během montáže | | <ul style="list-style-type: none"> Vyměňte šrouby a matice. Používejte pouze šrouby odpovídající originálním šroubům a/nebo sežeňte informace od výrobce/prodejce. Použijte pojistné matice. |
| Není možné úplně zašroubovat upevňovací blok | Tloušťka nebo tvar rámu neodpovídají | <ul style="list-style-type: none"> Nemontujte sedačku na neodpovídající jízdní kolo |



NEBEZPEČÍ! Na výrobku neprovádějte žádné změny! Opravy součástí, které jsou podstatné z bezpečnostního hlediska, musí být provedeny výhradně specializovaným personálem.

12 Záruka a servisní služba

Ve všech zemích Evropské unie Okbaby odpovídá za výhradní dodržení všech právních norem vyplývajících pro výrobce z příslušných norem Evropského společenství, zejména Směrnice č. 99/44/ES a odpovídajících národních prováděcích předpisů (v Itálii: čl. 1519-bis a následující Občanského zákoníku), ze kterých vyplývá záruka v trvání 2 let.

Aby bylo možné uplatnit výše uvedenou záruku, vyzýváme vás, abyste věnovali mimořádnou pozornost všem výše uvedeným pokynům a zejména těm, které se týkají vlastností výrobku a jeho funkcí; pokynům pro montáž a/nebo instalaci a případným předpisům týkajícím se jeho povinné instalace specializovaným personálem; způsobu použití výrobku; speciálním bezpečnostním upozorněním a opatřením spojeným s použitím výrobku.

Záruka se nevztahuje na škody způsobené nedostatečnou péčí, použitím a instalací, které nebyly uskutečněny v souladu s dodanými pokyny, neoprávněnými zásahy; na škody způsobené náhodnými příčinami a nedbalostí kupujícího. Záruka se dále

nevztahuje na součásti vystavené opotřebení následkem použití, na kterých se neprojevily žádné výrobní vady.

S výjimkou zákonných předpisů se záruka neuplatňuje přímo u výrobce, ale u prodejce, u kterého byl výrobek zakoupen. Pro každý případ si uschovejte potvrzení o zaplacení nebo fakturu.

Opravy musí být provedeny výhradně autorizovaným specializovaným personálem.

Adresa servisní služby:

Telefon: +39 (035)830004

Fax: +39 (035)832961

E-mail pro technické informace: aq.baldelli@okbaby.it

13 Technické údaje

| | |
|----------|--|
| Výrobek | Dětská sedačka na jízdní kolo OKBABY 10+ |
| Rozměry | 70x41x58 cm (HxLxP) |
| Hmotnost | 3700 g |

14 Shoda a výrobce

Značka shody byla aplikována na základě shody výrobku s následujícími evropskými směrnici: EN 14344

Prohlášení o shodě bylo uloženo u výrobce.

Výrobce:

OKBABY SRL

Via Del Lavoro 26

24060 Telgate BG Itálie

www.okbaby.it